

## Riveteuse oléopneumatique pour rivets de structure Et boulons à sertir non aveugles.

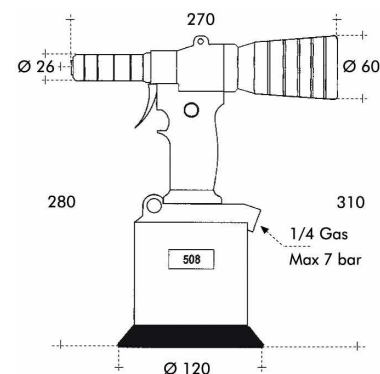

La RIV 508 est idéale pour poser des rivets de structure Rivlok ou Orlock de Ø 6.4 ou Ø 7.8 mm et les boulons à sertir non aveugles de Ø 5 ou Ø 6.4.

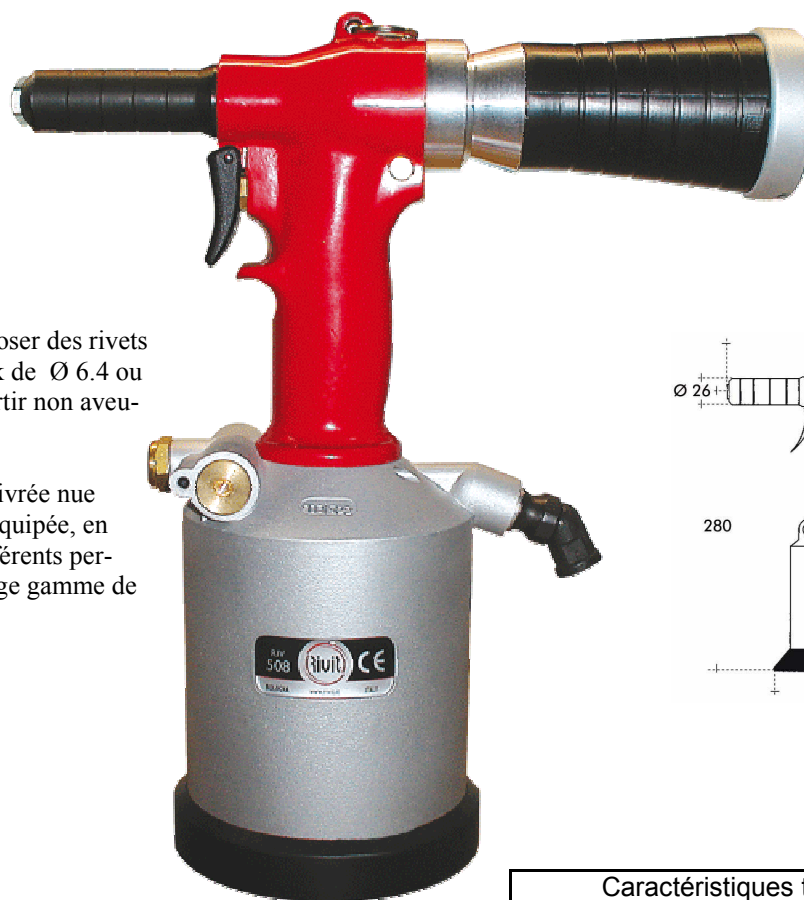

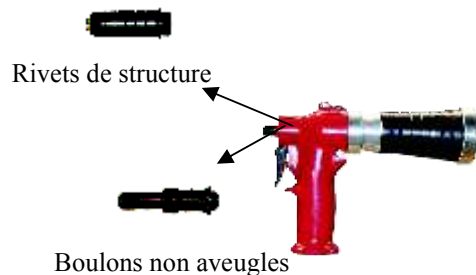



Cette riveteuse polyvalente, livrée nue (sans équipement) peut être équipée, en option, de 7 équipements différents permettant la pose d'une très large gamme de fixations.



En option:  
tête pour couper les collerettes  
des boulons non aveugles.

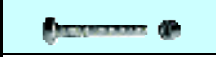

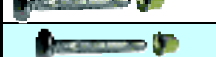
Caractéristiques techniques :	
Pression nominale	6 bar
Pression min.max	5-7 bar
Consommation d'air à 6 bars	5,5 L
Course	21mm
Puissance maxi à 6 bars	21000N
Poids sans kit	2,7Kg
Vibrations	<2,5m/s <sup>2</sup>
Niveau sonore	< 80 dB (A)

Ref KIT	Désignation	
508/50R	Équipement pour pose de rivets aveugles Ø 6,0; 6,4; 7,8 mm et pour rivets de structure en Ø 4,8 et 6,4 (Monobolt, Orlock, Rivlok, Hemlock)	
508/80R	Équipement pour pose de rivets de structure Orlock, Rivlok en Ø 7,8 mm uniquement	
508/50B	Équipement pour pose de boulons de structure non aveugles AVDELOK ou ARBOLT en Ø 4,8 mm	
508/64B	Équipement pour boulons de structure non aveugles AVDELOK ou ARBOLT en Ø 6,4	
508/64B1	Équipement pour boulons de structure non aveugles AVTAINER en Ø 6,4 mm	
508/50G	Équipement pour boulons de structure non aveugles MAXLOK en 4,8 mm	
508/64G	Équipement pour boulons de structure non aveugles MAXLOK en 6,4 mm	

**GIRAUD & RAY**

RIVETAGES & FIXATIONS  
FOURNITURES INDUSTRIELLES

Parc Wilson - 31, rue Wilson - 69150 DECINES

☎ 04 78 49 87 30 - Fax 04 78 49 87 65

Contact@giraud-ray.com www.giraud-ray.fr

